

# KF 320 FINESTRA IN PVC E PVC/ALLUMINIO

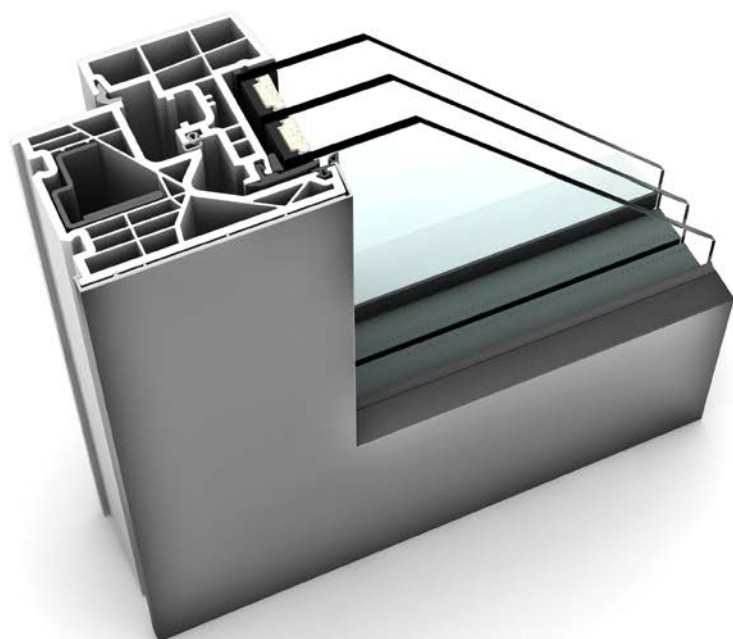
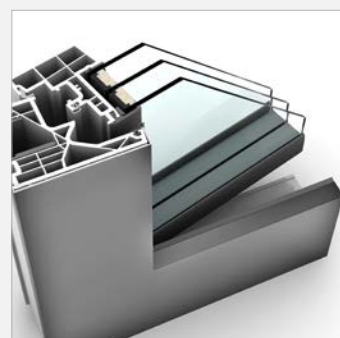
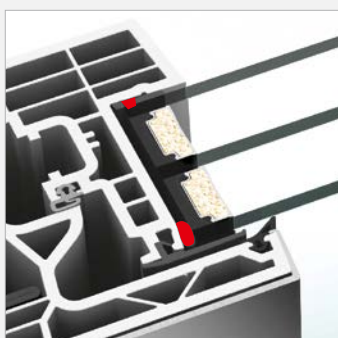
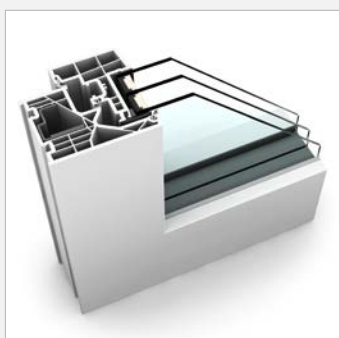

## CARATTERISTICHE

	<b>Isolamento termico</b>	fino a $U_w = 0,65 \text{ W/(m}^2\text{K)}$
	<b>Isolamento acustico</b>	fino a 45 dB
	<b>Sicurezza</b>	RC1N, RC2
	<b>Ferramenta</b>	<ul style="list-style-type: none"> <li>· nascosta</li> <li>· a vista (opzionale)</li> </ul>
	<b>Profondità del profilo</b>	71/74 mm

**I-tec Vetraggio**

### KF 320

L'anta innovativa conferisce alla KF 320 l'aspetto di una vetratura fissa, mentre si tratta invece di una finestra apribile. Sia nella classica finitura bianca in PVC che con il guscio esterno in alluminio il sottile telaio dal profilo squadrato del serramento mette in evidenza l'architettura minimalista dello stile di design studio. Il sogno di un'architettura del vetro quasi senza telaio diventa realtà grazie all'intonacatura del telaio su tre lati. La vetratura I-tec garantisce il fissaggio perimetrale del vetro per una stabilità, un isolamento termico e una sicurezza eccezionali. Notevole lo spessore del nodo centrale del due ante di soli 100mm.

**Sezioni**

Verticale

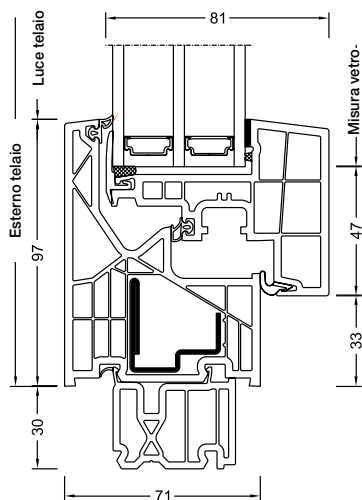

Orizzontale

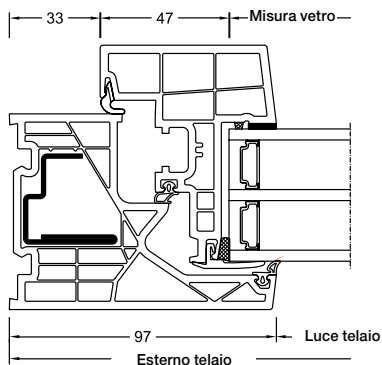

Nodo centrale

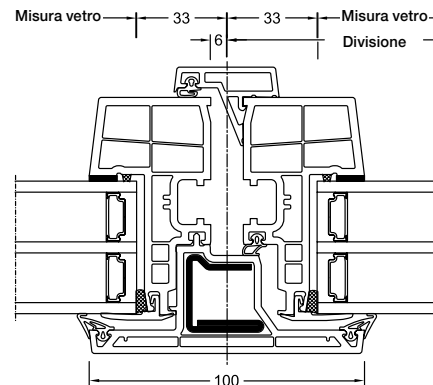

**Valori**

Vetratura	Cod. vetro	Can.	Basso emissivo	Ug	g	Uf	Psi	Uw	Certificazione termica	Rw	C	Ctr	Certificazione acustica
4b/18Ar/4/18Ar/b4	3N2	Iso	light	0,5	54%	1,0	0,033	0,72	Si	34	-2	-5	Si
			SolarXPlus	0,5	60%	1,0	0,033	0,72	Si	34	-2	-5	Si
		Alu	light	0,5	54%	1,0	0,076	0,83	Si	34	-2	-5	Si
			SolarXPlus	0,5	60%	1,0	0,076	0,83	Si	34	-2	-5	Si
6b/18Ar/4/16Ar/b4	33U	Iso	light	0,5	54%	1,0	0,033	0,72	Si	38	-2	-5	Si
			SolarXPlus	0,5	59%	1,0	0,033	0,72	Si	38	-2	-5	Si
		Alu	light	0,5	54%	1,0	0,076	0,83	Si	38	-2	-5	Si
			SolarXPlus	0,5	59%	1,0	0,076	0,83	Si	38	-2	-5	Si
4b/16Ar/4/15Ar/ b44.2(VSG-S)	34N	Iso	light	0,6	54%	1,0	0,033	0,79	Si	41	-2	-6	Si
			SolarXPlus	0,6	60%	1,0	0,033	0,79	Si	41	-2	-6	Si
		Alu	light	0,6	54%	1,0	0,076	0,90	Si	41	-2	-6	Si
			SolarXPlus	0,6	60%	1,0	0,076	0,90	Si	41	-2	-6	Si
44b.2(VSG-S)/15Ar/ 4/12Ar/ b44.2(VSG-S)	3FH	Iso	light	0,7	50%	1,0	0,033	0,86	Si	45	-2	-5	Si
			SolarXPlus	0,7	55%	1,0	0,033	0,86	Si	45	-2	-5	Si
		Alu	light	0,7	50%	1,0	0,076	0,97	Si	45	-2	-5	Si
			SolarXPlus	0,7	55%	1,0	0,076	0,97	Si	45	-2	-5	Si